



KNOBS HANDLES

Ⓐ ツマミ・取手



WK-138 ダイヤカットB撮

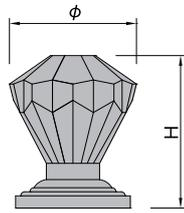

材質：アクリル/真鍮
仕上：透明/ミガキ

(単位：mm)

呼称	サイズ		入数 (個)
	φ	H	
30	30	38	25

使用ネジ ISOM4裏ネジ

WK-138 ダイヤカットC撮

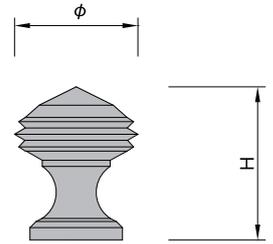

材質：アクリル/真鍮
仕上：透明/ミガキ

(単位：mm)

呼称	サイズ		入数 (個)
	φ	H	
20	20	25	50

使用ネジ ISOM4裏ネジ

WK-178 NewガーネットA撮

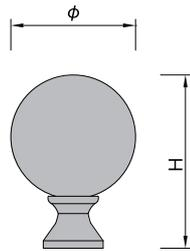

材質：アクリル/真鍮
仕上：透明/ミガキ

(単位：mm)

呼称	サイズ		入数 (個)
	φ	H	
小	25	35	50

使用ネジ ISOM4裏ネジ

WK-139 NewガーネットB撮

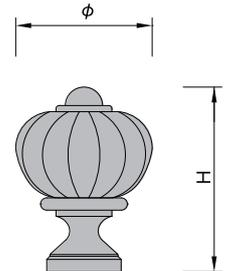

材質：アクリル/真鍮
仕上：透明/ミガキ

(単位：mm)

呼称	サイズ		入数 (個)
	φ	H	
大	27	38	25
小	22	30	50

使用ネジ ISOM4裏ネジ

WK-180 NewガーネットC撮

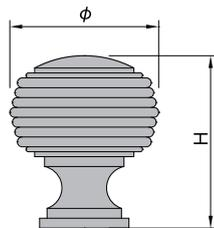

材質：アクリル/真鍮
仕上：透明/ミガキ
透明/黒

(単位：mm)

呼称	サイズ		入数 (個)
	φ	H	
30	30	35	25

使用ネジ ISOM4裏ネジ

WK-195 Newクリスタル撮(C-3087)

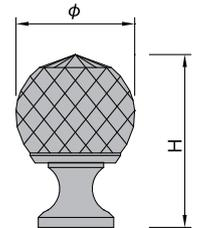

材質：クリスタル/真鍮
仕上：透明/ミガキ

(単位：mm)

呼称	サイズ		入数 (個)
	φ	H	
25	25	36	35

使用ネジ ISOM4裏ネジ

スワロフスキー®・クリスタルを使用した撮、下り

WK-175 クリスタル撮

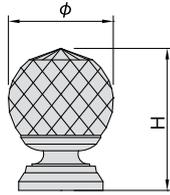

材質：アクリル/真鍮
仕上：透明/ミガキ
黒/ミガキ

(単位：mm)

呼称	サイズ		入数 (個)
	φ	H	
24	24	32	1

使用ネジ #8-32 UNC裏ネジ

WK-301 クリスタルB撮

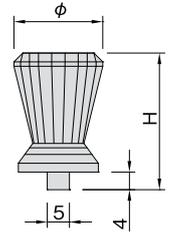

材質：クリスタル/真鍮
仕上：透明/ミガキ
透明/クローム

(単位：mm)

呼称	サイズ		入数 (個)
	φ	H	
20	20	31	1

使用ネジ #8-32 UNC裏ネジ

WK-302 クリスタルC撮

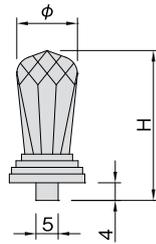

材質：クリスタル/真鍮
仕上：透明/ミガキ
透明/クローム

(単位：mm)

呼称	サイズ		入数 (個)
	φ	H	
16	16	34	1

使用ネジ #8-32 UNC裏ネジ

WK-303 クリスタルD撮

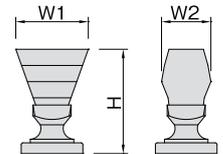

材質：クリスタル/真鍮
仕上：透明/ミガキ
透明/クローム

(単位：mm)

呼称	サイズ			入数 (個)
	W1	W2	H	
20	20	12.5	29	1

使用ネジ #8-32 UNC裏ネジ

WS-301 クリスタルA下り

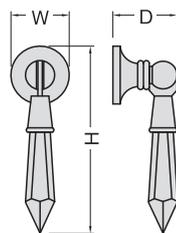

材質：クリスタル/真鍮
仕上：透明/ミガキ
透明/クローム

(単位：mm)

呼称	サイズ			入数 (個)
	W	D	H	
65	20	22	65	1

使用ネジ #8-32 UNC裏ネジ

WS-302 クリスタルB下り

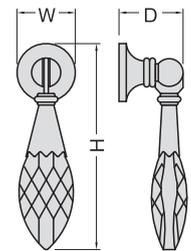

材質：クリスタル/真鍮
仕上：透明/ミガキ
透明/クローム

(単位：mm)

呼称	サイズ			入数 (個)
	W	D	H	
70	20	22	70	1

使用ネジ #8-32 UNC裏ネジ

MADE WITH SWAROVSKI ELEMENTS ※クリスタル内にレーザー刻印が確認出来ます(透明のみ)

WK-194 ニューカット撮



材質：真鍮
仕上：WB
金

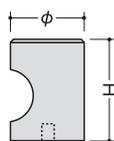

(単位：mm)

呼称	サイズ		入数 (個)
	φ	H	
25	25	28	20
22	22	25	
20	20	25	
18	18	22	
14	14	18	

使用ネジ ISOM4裏ネジ

WK-62 エプソン撮



材質：真鍮
仕上：WB
GB

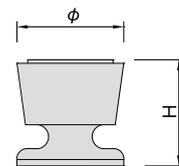

(単位：mm)

呼称	サイズ		入数 (個)
	φ	H	
大	25	25	30
中	20	20	
小	17	15	

使用ネジ ISOM4裏ネジ

WK-64 オリオン撮



材質：真鍮
仕上：WB
GB
仙徳

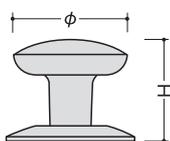

(単位：mm)

呼称	サイズ		入数 (個)
	φ	H	
大	30	26	30
中	25	22	
小	18	16	

使用ネジ ISOM4裏ネジ

WK-65 アヤメ撮



材質：真鍮
仕上：GB
金

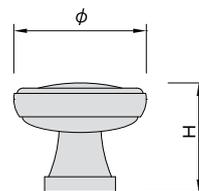

(単位：mm)

呼称	サイズ		入数 (個)
	φ	H	
大	34	23	30
中	25	21	
小	20	19	

使用ネジ ISOM4裏ネジ

WK-66 エデン撮



材質：真鍮
仕上：WB
GB
仙徳

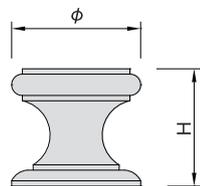

(単位：mm)

呼称	サイズ		入数 (個)
	φ	H	
大	30	24	20
中	24	22	30
小	18	17	

使用ネジ ISOM4裏ネジ

WK-169 ホークス撮



材質：真鍮
仕上：ゴールド

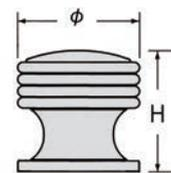

(単位：mm)

呼称	サイズ		入数 (個)
	φ	H	
大	20	22	30
小	15	18	

使用ネジ ISOM4裏ネジ

WK-176 カップ撮



材質：真鍮
仕上：金
ニッケル

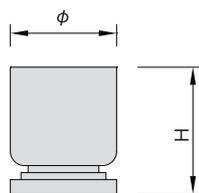

(単位：mm)

呼称	サイズ		入数 (個)
	φ	H	
大	15	18	100
中	12	15	
小	10	13	

使用ネジ ISOM3裏ネジ

WK-177 キャノン撮



材質：真鍮
仕上：WB
純金
仙徳

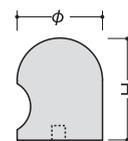

(単位：mm)

呼称	サイズ		入数 (個)
	φ	H	
25	25	32	20
22	22	30	30
20	20	28	
18	18	26	
15	15	23	

使用ネジ ISOM4裏ネジ

WK-304 NCH撮

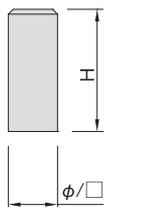

(単位: mm)

材質: アルミニウム
仕上: HLゴールド
HLシルバー
HLブラック

呼称	サイズ		入数 (個)
	□/φ	H	
Solid20	10	25	50
Round20			

使用ネジ ISOM4裏ネジ

WK-305 NCK撮

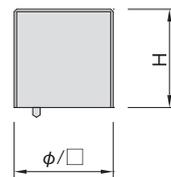
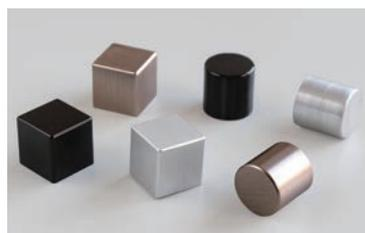

(単位: mm)

材質: アルミニウム
仕上: HLゴールド
HLシルバー
HLブラック

呼称	サイズ		入数 (個)
	□/φ	H	
Solid20	20	20	50
Round20			

使用ネジ ISOM4裏ネジ

WK-306 PK-6311撮

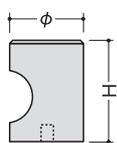

(単位: mm)

材質: アルミニウム
仕上: シルバー

呼称	サイズ		入数 (個)
	φ	H	
25	25	30	50
20	20	26	
15	15	22	
12	12	16	

使用ネジ ISOM4裏ネジ

WK-307 PK-735撮

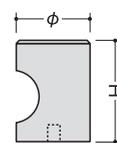

(単位: mm)

材質: アルミニウム
仕上: シルバー

呼称	サイズ		入数 (個)
	φ	H	
20	20	26	50
15	15	22	
12	12	16	

使用ネジ ISOM4裏ネジ

WK-183 PK-121撮

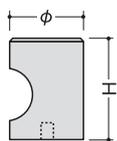

(単位: mm)

材質: アルミニウム
仕上: シルバー

呼称	サイズ		入数 (個)
	φ	H	
大	19	25	50
小	15	23	

使用ネジ ISOM4裏ネジ

WK-184 PK-150撮

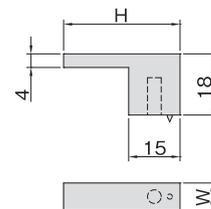

(単位: mm)

材質: アルミニウム
仕上: シルバー

呼称	サイズ		入数 (個)
	H	W	
35	34	8	50

使用ネジ ISOM4裏ネジ

WK-308 PK-169撮

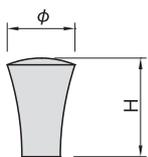

(単位: mm)

材質: アルミニウム
仕上: シルバー

呼称	サイズ		入数 (個)
	φ	H	
15	15	22	50
12	12	19	

使用ネジ ISOM4裏ネジ

WK-309 PK-738撮

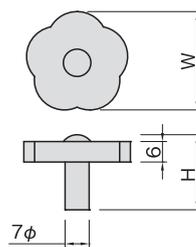

(単位: mm)

材質: アルミニウム
仕上: シルバー
GP

呼称	サイズ		入数 (個)
	W	H	
31	31	20	50
25	25	18	

使用ネジ ISOM4裏ネジ

WK-170 プラノ撮

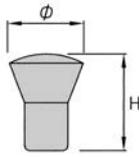

材質：亜鉛ダイカスト
仕上：SNC
GP

(単位：mm)

呼称	サイズ		入数 (個)
	φ	H	
17	17	21	100

使用ネジ ISOM4裏ネジ

WK-89 ドーム撮

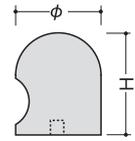

材質：亜鉛ダイカスト
仕上：WB

(単位：mm)

呼称	サイズ		入数 (個)
	φ	H	
25	25	32	30
22	22	30	
20	20	28	40
18	18	26	

使用ネジ ISOM4裏ネジ

WK-188 カラーニューラウンド撮

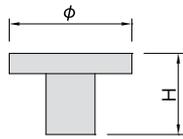

材質：亜鉛ダイカスト
仕上：赤
白
黒
黄

(単位：mm)

呼称	サイズ		入数 (個)
	φ	H	
大	36	21	20
中	30	20	30
小	22	15	

使用ネジ ISOM4裏ネジ

WK-189 Z-663撮

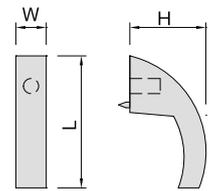

材質：亜鉛ダイカスト
仕上：シルバー塗装

(単位：mm)

呼称	サイズ		入数 (個)
	φ	H	
35	35	20	50

使用ネジ ISOM4裏ネジ

WK-311 G-4 ゴム円筒撮

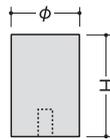

材質：ゴム
仕上：黒

(単位：mm)

呼称	サイズ		入数 (個)
	φ	H	
25	25	28	30
20	20	24	
15	15	20	60

使用ネジ ISOM4裏ネジ

WK-310 G-1 ポート撮

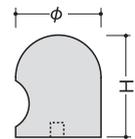

材質：ゴム
仕上：黒
グレー

(単位：mm)

呼称	サイズ		入数 (個)
	φ	H	
大	22	31	30
小	18	26	

使用ネジ ISOM4裏ネジ

WK-185 ポッキー撮

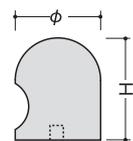

材質：ABS
仕上：白
黒
クローム
ダルクローム

(単位：mm)

呼称	サイズ		入数 (個)
	φ	H	
20	20	28	100
16	16	24	

使用ネジ ISOM4裏ネジ

WK-186 ボール撮

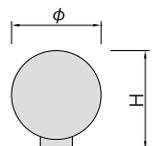

材質：樹脂
仕上：赤
白
黒
黄

(単位：mm)

呼称	サイズ		入数 (個)
	φ	H	
28	28	31	120

使用ネジ ISOM4裏ネジ

WK-137 プッシュ撮(面付・埋込)

(単位: mm)



(面付)

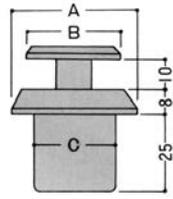

(埋込)

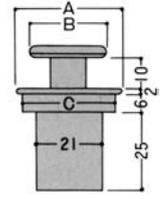

使用している状態

収納している状態



使用している状態

収納している状態

材質: 亜鉛ダイカスト・ポリカーボネート

仕上: ホワイト(WB)

GB

仙徳(AB)

本金(AU)

金消(SG)

アンバー(AN)

金古美(KB)

クローム(CR)

呼称	サイズ			入数 (個)
	A	B	C	
40	40	30	26	10
35	35	26		
30	30	22	21	

適合扉厚 呼称40,35:20mm~43mm
呼称30:18mm~41mm

材質: 亜鉛ダイカスト・ポリカーボネート

仕上: ホワイト(WB)

GB

仙徳(AB)

本金(AU)

金消(SG)

呼称	サイズ			入数 (個)
	A	B	C	
35	34	26	30	10
30	29	22	25	
25	25	19	22	

適合扉厚 20mm~42mm

WK-312 ステンキャノン撮



材質: ステンレス(SUS303)

仕上: 鏡面磨

ヘアーライン

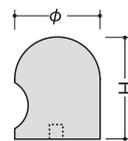

(単位: mm)

呼称	サイズ		入数 (個)
	φ	H	
25	25	31	20
22	22	29	
20	20	27	
18	18	26	
16	16	24	

使用ネジ ISOM4裏ネジ

WK-191 ステン甲丸ラウンド撮



材質: ステンレス(SUS303)

仕上: 鏡面磨

ヘアーライン

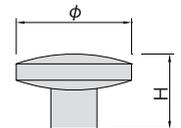

(単位: mm)

呼称	サイズ		入数 (個)
	φ	H	
35	35	23	10
30	30	21	
22	22	19	

使用ネジ ISOM4裏ネジ

WK-192 ステン円筒撮



材質: ステンレス(SUS303)

仕上: ヘアーライン

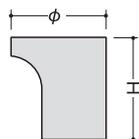

(単位: mm)

呼称	サイズ		入数 (個)
	φ	H	
25	25	28	20
22	22	25	
20	20	24	30
18	18	22	
15	15	20	

使用ネジ ISOM4裏ネジ

WK-193 ステンニューカット撮



材質: ステンレス(SUS303)

仕上: 鏡面磨

ヘアーライン

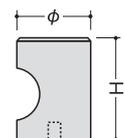

(単位: mm)

呼称	サイズ		入数 (個)
	φ	H	
25	25	28	20
22	22	25	
20	20	24	30
18	18	22	
15	15	20	

使用ネジ ISOM4裏ネジ

WH-162 S-271ハンドル



材質：鋼
仕上：BSN
DPC



(単位：mm)

呼称	サイズ				入数 (本)
	L	P	W	H	
320	330	320	10	33	10
288	298	288			
224	234	224			
192	202	192			
160	170	160			
128	138	128	25		
96	106	96			
64	74	64			

使用ネジ ISOM4裏ネジ

WH-163 S-272ハンドル



材質：鋼
仕上：BSN
DPC

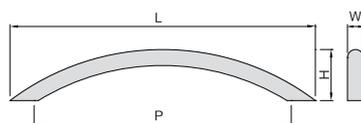

(単位：mm)

呼称	サイズ				入数 (本)
	L	P	W	H	
320	377	320	10	35	10
288	340	288			
224	265	224			
192	229	192		32	
160	190	160			
128	154	128	25		
96	115	96			
64	78	64			

使用ネジ ISOM4裏ネジ

WH-154 K-308ハンドル



材質：鋼
仕上：BSN
※1170mmのみ3ヶ所止めです。



(単位：mm)

呼称	サイズ				入数 (本)
	L	P	W	H	
1170	1170	513	12	35	1
850	850	794			
600	600	480			
550	550	448			
450	450	320			
350	350	224	20		
300	300	192			
250	250	160			
150	150	96			

使用ネジ ISOM4裏ネジ

WH-168 HAL-09ハンドル/HAL-09Cキャップ

(単位：mm)



キャップ

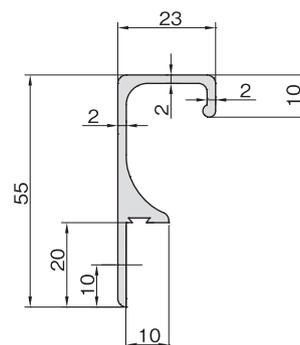

材質：アルミニウム(本体)
樹脂(キャップ)
仕上：シルバー(本体)
グレー(キャップ)

呼称	サイズ				入数
	L	P	W	H	
2430	2430※1	※2	23	35	16(本)
キャップ	1(厚み)	-	-	-	1(組)

※1 ご指定の長さでカットいたします。
※2 ご指定の位置・大きさに穴明け加工いたします。

WH-301 TH-144ライン引手/キャップ/品名差

(単位：mm)



キャップ

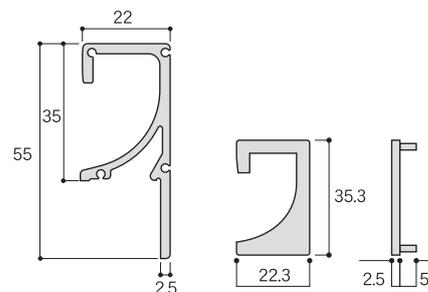

材質：アルミニウム(本体)
樹脂(キャップ、品名差)
仕上：シルバー(本体、キャップ、品名差)
アンバー(本体、キャップ)
ステンカラー(本体、キャップ)
ブラック(品名差)

呼称	サイズ				入数
	L	P	W	H	
2000	2000※1	※2	22	35	10(本)
2500	2500※1	-	-	-	-
キャップ	2.5(厚み)	-	-	-	50(組)
品名差	-	-	-	-	30(個)

※1 ご指定の長さでカットいたします。
※2 ご指定の位置・大きさに穴明け加工いたします。

WH-302 RYZ引手/キャップ

(単位: mm)



材質: アルミニウム(本体)
樹脂(キャップ)
仕上: シルバー
ブラウン
ブラック
ステンカラー

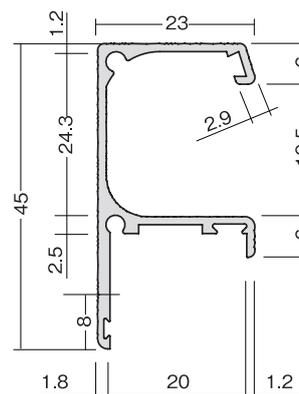

呼称	サイズ				入数
	L	P	W	H	
2500	2500※1	※2	23	27	50(本)
キャップ	2(厚み)	-	-	-	100(組)

※1 ご指定の長さでカットいたします。
※2 ご指定の位置、大きさに穴明け加工いたします。

WH-303 NSA-002Hハンドル

(単位: mm)



材質: アルミニウム
仕上: マットシルバー

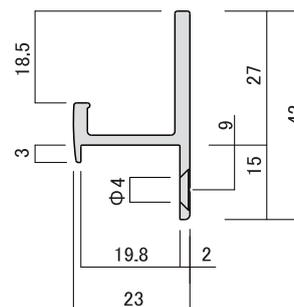

呼称	サイズ				入数(本)
	L	P	W	H	
2500	2500※1	※2	23	27	10

※1 ご指定の長さでカットいたします。
※2 ご指定の位置、大きさに穴明け加工いたします。

WH-178 TTハンドル

(単位: mm)



材質: ABS
仕上: メタリックシルバー

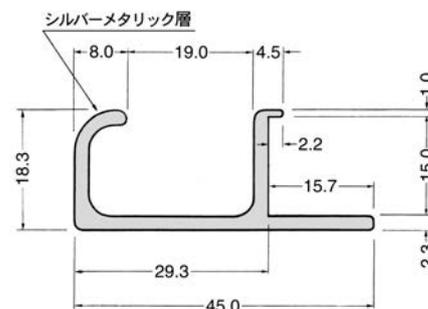

呼称	サイズ				入数(本)
	L	P	W	H	
2400	2400※1	※2	18	30	10

※1 ご指定の長さでカットいたします。
※2 ご指定の位置、大きさに穴明け加工いたします。

WH-179 PK-131ハンドル



材質：アルミニウム
仕上：シルバー

(単位：mm)

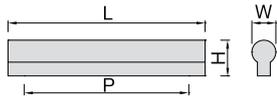

呼称	サイズ				入数 (本)
	L	P	W	H	
224	300	224	14	21	25
160	200	160			
128	150	128			
96	115	96			50
64	80	64			
32	45	32			
16	30	16			

使用ネジ ISOM4裏ネジ

WH-180 PK-142ハンドル

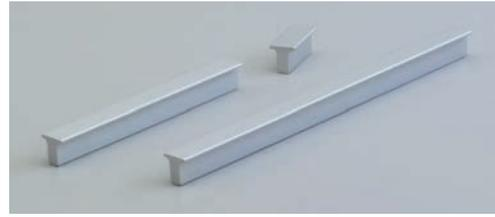

材質：アルミニウム
仕上：シルバー

(単位：mm)

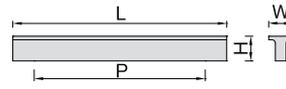

呼称	サイズ				入数 (本)
	L	P	W	H	
224	300	224	13	14	25
160	200	160			
128	160	128			
96	120	96			50
64	80	64			
32	45	32			
16	30	16			

使用ネジ ISOM4裏ネジ

WH-181 PK-124ハンドル

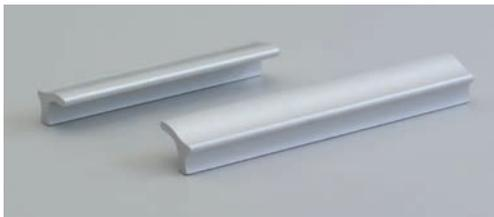

材質：アルミニウム
仕上：シルバー

(単位：mm)



呼称	サイズ				入数 (本)
	L	P	W	H	
224	300	224	16	22	25
160	200	160			
128	160	128			
96	120	96			50
64	80	64			
32	45	32			

使用ネジ ISOM4裏ネジ

WH-182 PK-125ハンドル

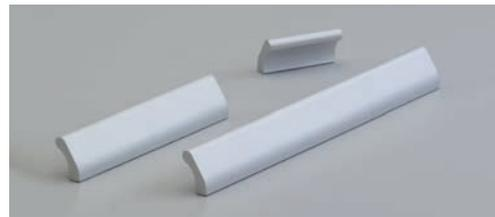

材質：アルミニウム
仕上：シルバー

(単位：mm)

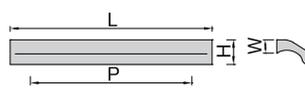

呼称	サイズ				入数 (本)
	L	P	W	H	
224	300	224	16	22	25
160	200	160			
128	160	128			
96	120	96			50
64	80	64			
32	45	32			

使用ネジ ISOM4裏ネジ

WH-183 PK-159ハンドル



材質：アルミニウム
仕上：シルバー

(単位：mm)

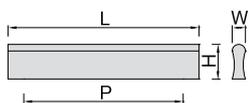

呼称	サイズ				入数 (本)
	L	P	W	H	
224	300	224	14	21	25
160	200	160			
128	150	128			
96	115	96			50
64	80	64			
32	45	32			
16	30	16			

使用ネジ ISOM4裏ネジ

WH-185 PK-187ハンドル



材質：アルミニウム
仕上：シルバー

(単位：mm)

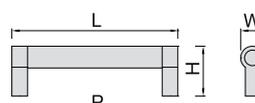

呼称	サイズ				入数 (本)
	L	P	W	H	
320	329	320	14	32	25
224	233	224			
192	201	192			
160	169	160			50
128	137	128			
96	105	96			

使用ネジ ISOM4裏ネジ

WH-176 PK-804レール引手

(単位: mm)



材質: アルミニウム
仕上: シルバー

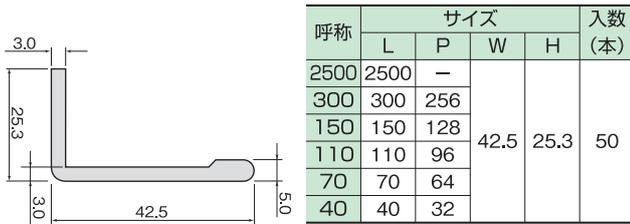

WH-177 PK-804-2レール引手

(単位: mm)



材質: アルミニウム
仕上: シルバー

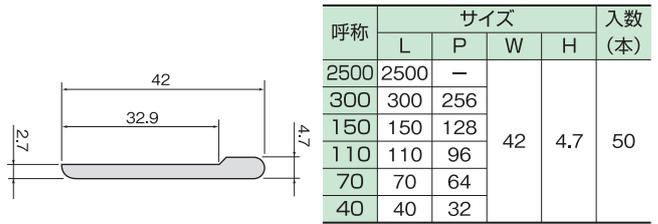

WH-186 Z-387ハンドル



材質: 亜鉛ダイカスト
仕上: DPC
BSN

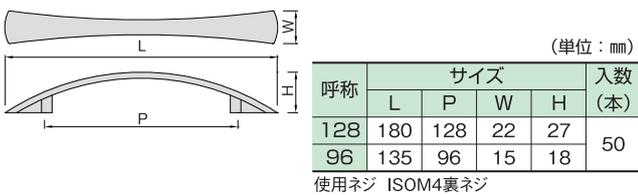

WH-187 Z-390ハンドル



材質: 亜鉛ダイカスト
仕上: DPC
BSN



WH-188 Z-298ハンドル



材質: 亜鉛ダイカスト
仕上: BSN
クローム
黒塗装

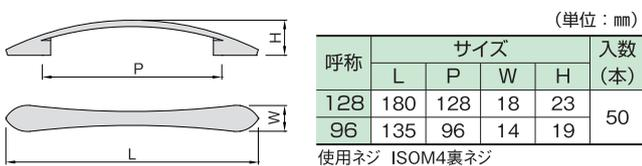

WH-153 Z-273ハンドル



材質: 亜鉛ダイカスト
仕上: DNI

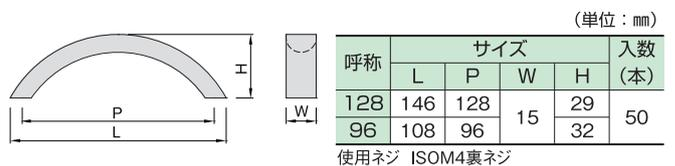

WH-155 Z-058ハンドル



材質：亜鉛ダイカスト
仕上：BSN

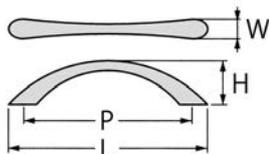

(単位：mm)

呼称	サイズ				入数 (本)
	L	P	W	H	
128	165	128	11.5	30	50
96	112	96	11	27	

使用ネジ ISOM4裏ネジ

WH-159 Z-266ハンドル



材質：亜鉛ダイカスト
仕上：DPC

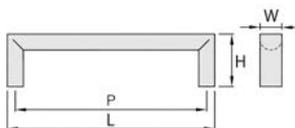

(単位：mm)

呼称	サイズ				入数 (本)
	L	P	W	H	
128	136	128	12	27	50
96	104	96			

使用ネジ ISOM4裏ネジ

WH-304 NWK-003ハンドル



材質：亜鉛ダイカスト
仕上：クローム
サテンNI
パールNI

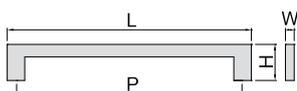

(単位：mm)

呼称	サイズ				入数 (本)
	L	P	W	H	
240	255	240	7	29	20
180	195	180			30
90	105	90			30

使用ネジ ISOM4裏ネジ

WH-305 NWK-005ハンドル



材質：亜鉛ダイカスト
仕上：クローム
サテンNI
パールNI

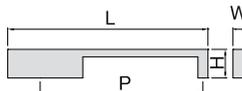

(単位：mm)

呼称	サイズ				入数 (本)
	L	P	W	H	
200	260	200	10	23	20
130	160	130			
60	90	60			

使用ネジ ISOM4裏ネジ

WH-306 1116ハンドル



材質：亜鉛ダイカスト
仕上：シルバー塗装
サテンNI

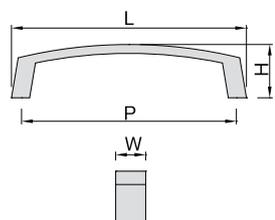

(単位：mm)

呼称	サイズ				入数 (本)
	L	P	W	H	
128	140	128	13	24	50
96	105	96			

使用ネジ ISOM4裏ネジ

WH-307 アルカハンドル



材質：亜鉛ダイカスト
仕上：サテンNI

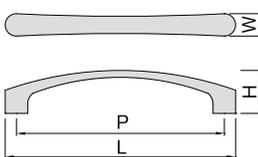

(単位：mm)

呼称	サイズ				入数 (本)
	L	P	W	H	
120	133	120	12.5	25	10
95	105	95			

使用ネジ ISOM4裏ネジ

WH-189 Z-341ハンドル



材質：亜鉛ダイカスト
仕上：DPC
BSN

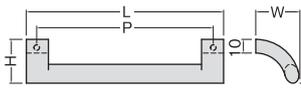

(単位：mm)

呼称	サイズ				入数 (本)
	L	P	W	H	
192	207	192	32	32	50
128	143	128			

使用ネジ ISOM4裏ネジ

WH-210 ミラーハンドル



材質：真鍮
仕上：金
仙徳

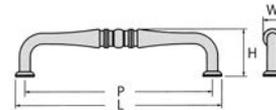

(単位：mm)

呼称	サイズ				入数 (本)
	L	P	W	H	
120	132	120	12	30	20
90	100	90			

使用ネジ ISOM4裏ネジ

WH-191 丸棒ハンドル



材質：ステンレス(SUS304)
仕上：金/鏡面

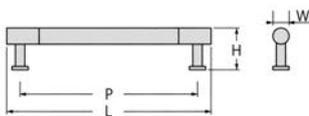

(単位：mm)

呼称	サイズ				入数 (本)
	L	P	W	H	
大	150	120	10	30	20
小	105	75			

使用ネジ ISOM4裏ネジ

WH-193 ステンダエンハンドル



材質：ステンレス(SUS303)
仕上：鏡面磨
ヘアーライン

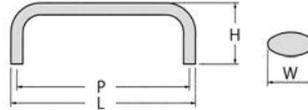

(単位：mm)

呼称	サイズ				入数 (本)
	L	P	W	H	
特大	156	150	13.5	24	20
大大	126	120			
大	101	95			
中	91	85			
小	81	75			

使用ネジ ISOM3裏ネジ

WH-194 ステン半丸ハンドル



材質：ステンレス(SUS303)
仕上：ヘアーライン

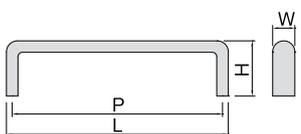

(単位：mm)

呼称	サイズ				入数 (本)
	L	P	W	H	
大	100	95	10	25	30
中	90	85			
小	80	75			

使用ネジ ISOM3裏ネジ

WH-195 ステンスリムダエンハンドル



材質：ステンレス(SUS303)
仕上：鏡面磨
ヘアーライン

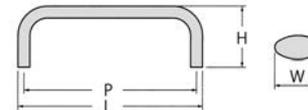

(単位：mm)

呼称	サイズ				入数 (本)
	L	P	W	H	
大大	125	120	10	23	20
中	90	85			30
小小	65	60			
豆大	50	45			
豆	35	30			

使用ネジ ISOM3裏ネジ

WH-51 ステン座付ミラーハンドル



材質：ステンレス(SUS303)
仕上：鏡面
ヘアライン

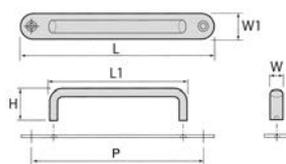

(単位：mm)

呼称	サイズ						入数 (本)
	L	L1	P	W	W1	H	
大々	150	107	135	10	20	22	12
大	135	97	120				
中	125	89	109				
小	105	74	90				

WH-52 スマート富士ハンドル



材質：亜鉛ダイカスト
仕上：GB(塗装)
クローム(メッキ)

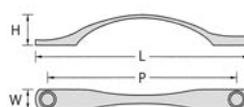

(単位：mm)

呼称	サイズ				入数 (本)
	L	P	W	H	
大	131	111	12	24	50
小	108	96	10	19	
小々	93	79.5	9	16	

WH-196 システムハンドル



材質：亜鉛ダイカスト
仕上：WB
GB
仙徳

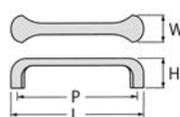

(単位：mm)

呼称	サイズ				入数 (本)
	L	P	W	H	
特大	153	140	25	25	20
大々	132	120	23	24	
大	105	95	21	22	
中	94	85	19	21	
小	83	75	17	20	
小々	67	60	15	19	50
豆小	41	35	14	17	

使用ネジ ISOM4裏ネジ

WH-197 ヒル取手 WH-310 丸取手



材質：鋼
仕上：ニッケル

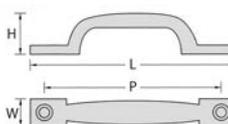

(単位：mm)

呼称	サイズ				入数 (本)
	L	P	W	H	
丸大	116	100	14	26	50
丸小	101	85		25	
ヒル中	70	58	12	12	100
ヒル小	52	44			

WH-198 P-31ハンドル



材質：樹脂
仕上：マットシルバー
クローム

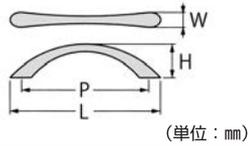

(単位：mm)

呼称	サイズ				入数 (本)
	L	P	W	H	
160	202	160	12	36	50
128	164	128	11	30	
96	129	96		26	

使用ネジ ISOM4裏ネジ

WH-199 P-180ハンドル



材質：樹脂/アクリル
仕上：マットシルバー
クローム
クリア消

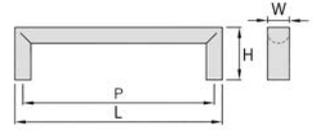

(単位：mm)

呼称	サイズ				入数 (本)
	L	P	W	H	
128	137	128	12	16	50
96	104	96	14		

使用ネジ ISOM4裏ネジ

WH-308 P-361096ハンドル



材質：樹脂
仕上：マットシルバー

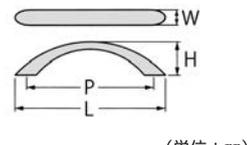

(単位：mm)

呼称	サイズ				入数 (本)
	L	P	W	H	
96	126	96	6	30	50

使用ネジ ISOM4裏ネジ

WH-201 P-415ハンドル



材質：樹脂
仕上：マットシルバー
クローム

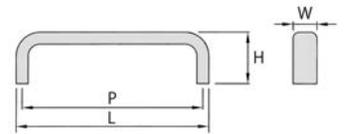

(単位：mm)

呼称	サイズ				入数 (本)
	L	P	W	H	
96	103	96	17	26	50

使用ネジ ISOM4裏ネジ

WH-202 PP-501ハンドル



材質：アクリル/樹脂
仕上：クリア消/マットシルバー
クリア/クローム

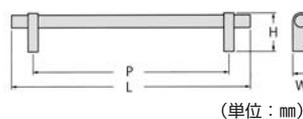

(単位：mm)

呼称	サイズ				入数 (本)
	L	P	W	H	
160	209	160		30	50
128	177	128	29		
96	135	96			

使用ネジ ISOM4裏ネジ

WH-203 PP-503ハンドル



材質：アクリル/樹脂
仕上：クリア消/マットシルバー
クリア/クローム

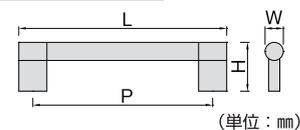

(単位：mm)

呼称	サイズ				入数 (本)
	L	P	W	H	
192	212	192		35	50
160	180	160	12		
128	148	128			

使用ネジ ISOM4裏ネジ

WYK-114 L型円筒撮



材質：強化木
仕上：シラキ
ウツド

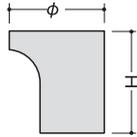

(単位：mm)

呼称	サイズ		入数 (個)
	φ	H	
25	25	30	40
22	22	27	50
20	20	25	
18	18	24	60

使用ネジ
シラキ:呼称25 ISOM4系ネジ
呼称20, 18 ISOM3系ネジ
ウツド:ISOM4系ネジ

WH-97 100#ハンドル



材質：天然木
仕上：ヒノキ
ナラ
シオジ
カリン

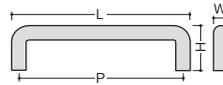

(単位：mm)

呼称	サイズ				入数 (本)
	L	P	W	H	
大	143	128	15	32	20
中	110	95			
小	86	72	12	28	
小々	61	46			

使用ネジ JISM3系ネジ

WYK-116 ドリーム撮



材質：強化木
仕上：シラキ
ウツド

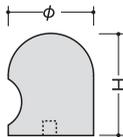

※呼称18はウツドのみ
(単位：mm)

呼称	サイズ		入数 (個)
	φ	H	
25	25	30	40
20	20	25	50
18	18	30	60

使用ネジ
シラキ:ISOM4裏ネジ
ウツド:ISOM4系ネジ

WYH-68・73 H型ハンドル



材質：強化木
仕上：シラキ(WYH-68)
ウツド(WYH-73)

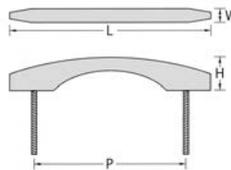

(単位：mm)

呼称	サイズ				入数 (本)
	L	P	W	H	
大	150	120	10	28	20
中	120	97		23	
小	100	80		20	
小々	80	65			

使用ネジ ISOM3系ネジ

WYK-117 甲丸撮



材質：強化木
仕上：シラキ
ウツド

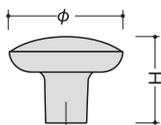

(単位：mm)

呼称	サイズ		入数 (個)
	φ	H	
50	50	23	20
40	40		30
30	30	20	50

使用ネジ ISOM4系ネジ

WYH-69・75 ロッキーハンドル



材質：強化木
仕上：シラキ(WYH-69)
ウツド(WYH-75)

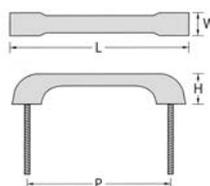

(単位：mm)

呼称	サイズ				入数 (本)
	L	P	W	H	
大	150	120	15	25	20
中	120	100		23	
小	90	70			

使用ネジ ISOM3系ネジ

WH-204 O型ハンドル(両面用)



材質：ステンレス
(SUS304)
仕上：鏡面クローム
ヘアライン

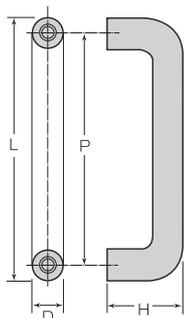

(単位：mm)

呼称	サイズ				入数 (組)
	L	P	D	H	
600	598	573			1
450	450	425	25	70	
300	300	275			

WH-205 座付O型ハンドル(両面用)

(単位：mm)



材質：ステンレス
(SUS304)
天然木
仕上：ライトオーク
ミディアムオーク
ダークオーク

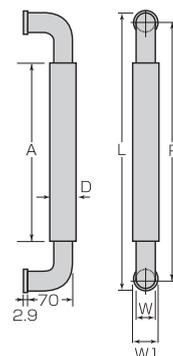

呼称	サイズ						入数 (組)
	L	P	A	D	W	W1	
600	598	575	450				1
450	453	425	300	30	25.4	30	
300	306	275	150				

WH-309 フラットハンドル



材質：本体：亜鉛合金/ステンレス(SUS304)
ストライク：ステンレス(SUS304)/樹脂
仕上：WB・クローム・黒
対応扉厚：36mm~40mm
入数：5個

(単位：mm)

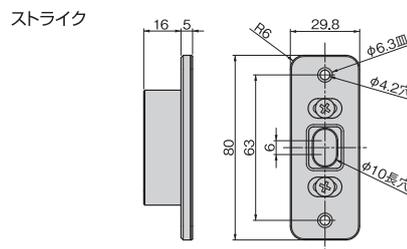
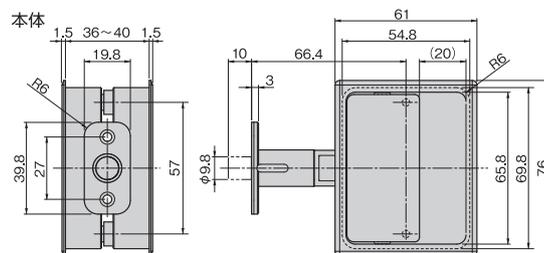

■部品構成

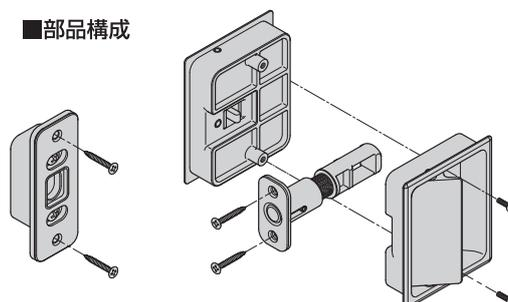

WH-208 ALH2220/ALH2226

(単位: mm)

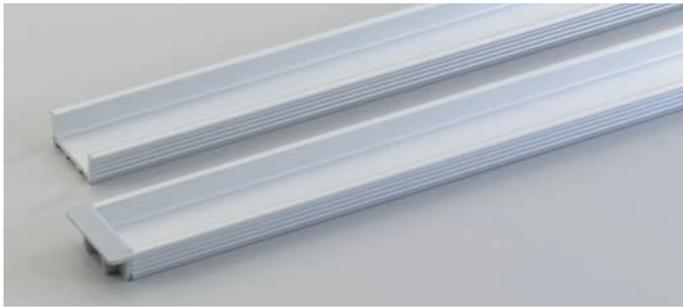

材質: アルミニウム
仕上: シルバー(B2)

呼称	サイズ L	入数
2220	210	60(本)
2226	2600	
キャップ	—	200(個)

エンドキャップ(22シリーズ用)



材質: ABS
仕上: グレー・クローム

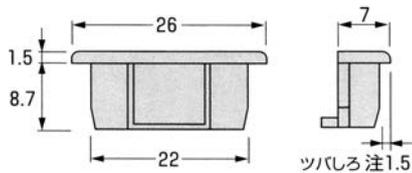

圧入接着

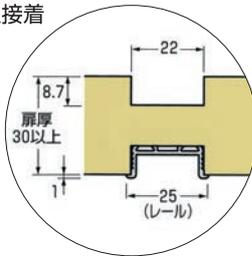

キャップ仕様



通し仕様

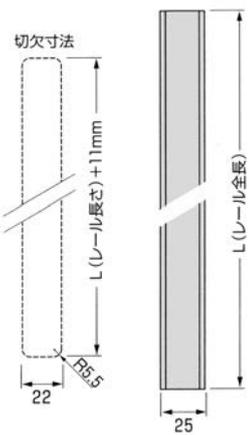

- 注意
- ツバしろ1.5mmのためエンドキャップ仕様の切り欠き寸法は戸高寸法から上下下端1.5mm以上のクリアランスが必要です。
 - エンドキャップ仕様の場合は切り欠き長さは正確に行ってください。
 - 必ず接着剤を併用してください。

WH-209 ALH2620/ALH2626

(単位: mm)

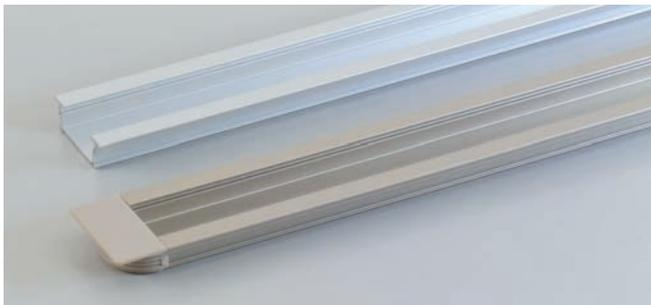

材質: アルミニウム
仕上: シルバー(B2)
アーバンブラウンM(UBM)

呼称	サイズ L	入数
2620	2100	40(本)
2626	2600	
キャップ	—	200(個)

エンドキャップ(26シリーズ用)



材質: ABS
仕上: グレー・ベージュ・クローム

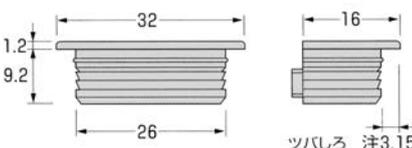

圧入接着

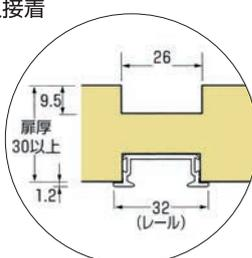

キャップ仕様



通し仕様



- 注意
- ツバしろ3.15mmのためエンドキャップ仕様の切り欠き寸法は戸高寸法から上下下端3.15mm以上のクリアランスが必要です。
 - エンドキャップ仕様の場合は切り欠き長さは正確に行ってください。
 - 必ず接着剤を併用してください。
- 注意 最少R5.5でも可能です。

WT-10 全回転取手(ステンレス)



材質：ステンレス(SUS304)
仕上：ヘアーライン

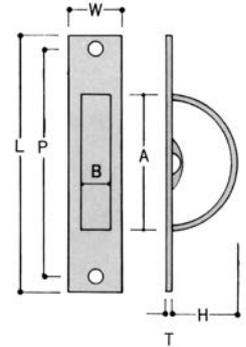

(単位：mm)

呼称	サイズ							入数 (個)
	L	W	P	A	B	H	T	
大	100	22	82	53	11	28	3	30
中	85	20	70	47	10			

WT-301 半回転取手B型(真鍮・ステンレス)



材質：真鍮・ステンレス(SUS304)
仕上：ミガキ(真鍮)
サテンニッケル(真鍮)
古代ブロンズ(真鍮)
ヘアーライン(ステンレス)

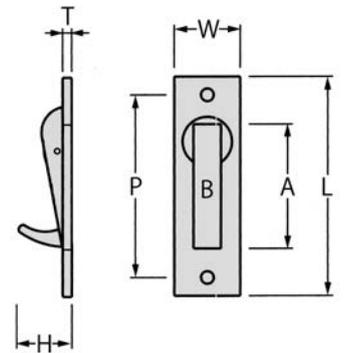

(単位：mm)

呼称	サイズ							入数 (個)
	L	W	P	A	B	H	T	
90	90	25	78	51	10	26	3	15
75	74	18	64	41	7	15	2.5	30
60	60		49	31				
S75	76	19	62	41	10	21	1.5	50

WTC-19 クッキングプッシュ

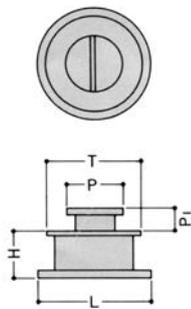

(単位：mm)

材質：真鍮
仕上：ホーニングクローム

呼称	サイズ					入数 (個)
	L	H	P	P1	T	
	29	11	14	9	24	20

WS-15 クール鉤

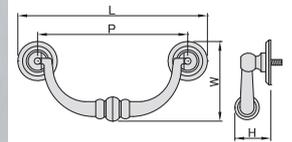

材質：真鍮(casting)
仕上：ミガキ

(単位：mm)

呼称	サイズ				入数 (個)
	L	P	W	H	
90	90	80	13	22	20

使用ネジ ISOM4系ネジ

WS-27 ミラー鉤

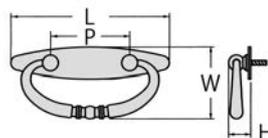

(単位：mm)

材質：真鍮
仕上：金
仙徳

呼称	サイズ				入数 (個)
	L	P	W	H	
100	100	50	45	14	20

使用ネジ ISOM3系ネジ

WS-26 丸鉤下り

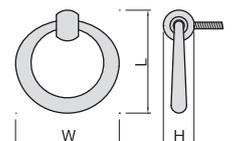

材質：真鍮
仕上：黒

(単位：mm)

呼称	サイズ			入数 (個)
	L	W	H	
大	47	47	13	50

使用ネジ ISOM4系ネジ

WM-19 グランド戸引手

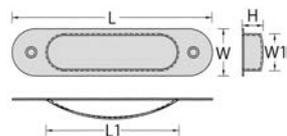

材質：ステンレス(SUS304)

仕上：ステン

GB

黒

SG

アンバー

金

(単位：mm)

呼称	サイズ					入数 (個)
	L	L1	W	W1	H	
120	120	90	27	20	12	30
105	105	70	25	19	11	
90	90	60	22	16	11	
75	75	50	18	13	10	

WM-14 チリ出し戸引手

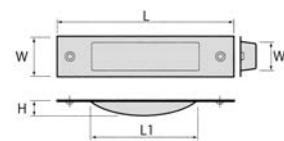

材質：ステンレス(SUS304)

仕上：ヘアーライン

カラー

(単位：mm)

呼称	サイズ					入数 (個)
	L	L1	W	W1	H	
105	105	65	25	18	10	50
90	90	53	22	16	9	
75	75	46	18	13.5	8	

WYM-12 角チリ落とし戸引手

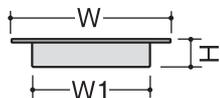

材質：ステンレス(SUS304)

仕上：ヘアーライン

(単位：mm)

呼称	サイズ			入数 (個)
	W	W1	H	
大	58	52	7	50
特中	43	38	6	
中	38	34	6	

WM-13 平円丸戸引手



材質：ステンレス(SUS430)

仕上：ヘアーライン

(単位：mm)

呼称	サイズ			入数 (個)
	W	W1	H	
大	66.5	61	7	50
中	46.5	42	7	
小	32.5	28	6	

WM-58 桜戸引手

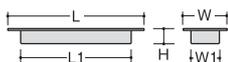

材質：ステンレス(SUS304)

仕上：シルバー

アンバー

(単位：mm)

呼称	サイズ					入数 (個)
	L	L1	W	W1	H	
200	200	158	42	30	14.5	10
150	150	110	30	20	11	30
120	120	87	26	18	10	50
105	105	74	24	17	9.5	
90	90	63	21	15	9	
75	75	53	19	13.5	8	

WM-301 楓戸引手



材質：ステンレス(SUS304)

仕上：シルバー

鏡面

ブラック

アンバー

(単位：mm)

呼称	サイズ					入数 (個)
	L	L1	W	W1	H	
155	156	145	38	24.5	11	20
125	125	114	33	20.5	10.5	
110	110	100	31.5	19.5	10	
95	95	86	29	18.5	9.5	

ツマミ・取手

WM-302 臯月戸引手

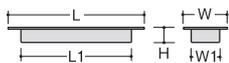

材質：ステンレス(SUS304)

仕上：ヘアーライン
フラットシルバー
フラットゴールド

(単位：mm)

呼称	サイズ					入数 (個)
	L	L1	W	W1	H	
300	300	265	55	42	15	10
230	230	200	50	38	14.5	
150	150	130	42	31	11.5	20
120	120	100	35	25	10.5	

WM-303 藤戸引手



材質：ステンレス(SUS304)

仕上：シルバー
ステンカラー
アンバー
ブラック

(単位：mm)

呼称	サイズ					入数 (個)
	L	L1	W	W1	H	
180	180	157	42	30	14	10
150	150	128	36	24	11.5	
120	120	100	31	20	10.5	30
105	105	86.5	29	19	10	
90	90	73.5	26	17	9.5	
75	75	64.5	21	15	9	

WM-65 アスコット戸引手

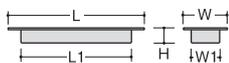

材質：ステンレス(SUS304)

仕上：ヘアーライン
アンバー
AG
ゴールド

(単位：mm)

呼称	サイズ					入数 (個)
	L	L1	W	W1	H	
120	126	110	28	20	10	40
105	111	85				
90	96	70				

WM-66 バミュューダ戸引手



材質：ステンレス(SUS304)

仕上：クローム
金
アンバー
ヘアーライン
AG

(単位：mm)

呼称	サイズ					入数 (個)
	L	L1	W	W1	H	
160	160	125	42	32	13	20
120	120	85				

WM-11 平面長角戸引手

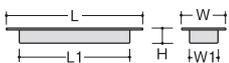

材質：真鍮

仕上：WB
アンバー
GB
SG
本金

(単位：mm)

呼称	サイズ					入数 (個)
	L	L1	W	W1	H	
120	120	111	30	21	12	30
105	105	98	28			
90	90	84	25	19	9	
75	75	71	20.5	16.5	8	
60	60	57	16	12		

WM-16 スパート戸引手

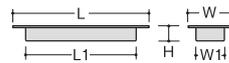

材質：ステンレス(SUS304)

仕上：ヘアーライン

(単位：mm)

呼称	サイズ					入数 (個)
	L	L1	W	W1	H	
105	105	99	24	18.5	10.5	50
90	89	85	20	15	9.5	
75	74	70	16	12	7.5	

WM-03 アイリス戸引手

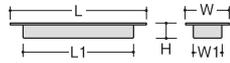

材質：真鍮
仕上：WB
SG
GB
アンバー
本金
クローム

(単位：mm)

呼称	サイズ					入数 (個)
	L	L1	W	W1	H	
120	120	103	28	18	10	30
105	105	85				
90	90	73				
75	75	58				

WM-60 長角チリ落戸引手

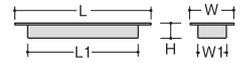

材質：真鍮
仕上：WB
SG
アンバー

(単位：mm)

呼称	サイズ					入数 (個)
	L	L1	W	W1	H	
120	120	111	30	21	12	30
105	105	98	28			
90	90	84	25	19	9	
75	75	71	20.5			
60	60	57	16	12	8	

WM-64 セフティー両手掛引手

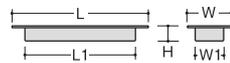

材質：真鍮
仕上：シルバー塗装
ゴールド塗装
WB
アンバー
SG
パールクローム

(単位：mm)

呼称	サイズ					入数 (個)
	L	L1	W	W1	H	
140	140	126	46	34	14	20
110	110	96	44			

WM-04 リベラル応用引手

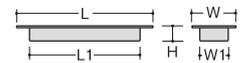

材質：真鍮
仕上：WB
SG
アンバー
クローム
本金

(単位：mm)

呼称	サイズ					入数 (個)
	L	L1	W	W1	H	
115	115	86	40	29	12	20
95	95	67				

WM-05 カトリア応用引手



材質：真鍮
仕上：WB
SG
アンバー
クローム
本金

(単位：mm)

呼称	サイズ					入数 (個)
	L	L1	W	W1	H	
105	105	86	40	29	12.5	20
85	85	67				

WM-06 セリカ応用引手

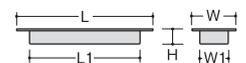

材質：真鍮
仕上：WB
SG
アンバー
本金

(単位：mm)

呼称	サイズ					入数 (個)
	L	L1	W	W1	H	
105	105	86	40	30	12.5	20
85	85	67	39		12	
70	70	53	34	28	11.5	

WM-07 ソアラ応用引手



材質：ステンレス(SUS304)
 仕上：白底
 黒底
 ゴールド(真鍮)

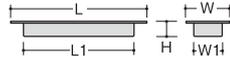

(単位：mm)

呼称	サイズ					入数 (個)
	L	L1	W	W1	H	
115	115	92	43	32	12	30
105	105	85	40	30	11.8	
85	85	66	39	29	11.5	
65	65	52	30	22	10.5	

WM-08 1318角引手

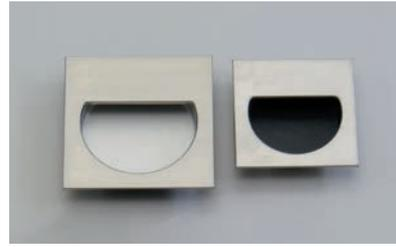

材質：ステンレス(SUS304)
 仕上：白底
 黒底

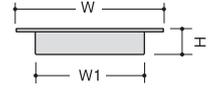

(単位：mm)

呼称	サイズ			入数 (個)
	W	W1	H	
60	57	46	10	30
50	47	38		

WM-67 アムス引手(空気孔付)

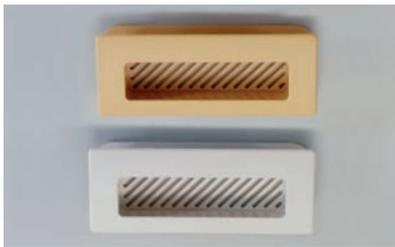

材質：ABS
 仕上：アイボリー
 キャメル

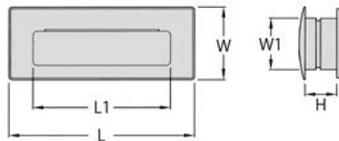

(単位：mm)

呼称	サイズ					入数 (個)
	L	L1	W	W1	H	
108	108	100	42	30	※	30

※扉厚18.5mm~25mm対応

WM-68 Z-279兼用引手



材質：亜鉛ダイカスト/アルミ
 仕上：シルバー塗装
 BSN

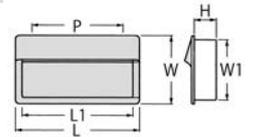

(単位：mm)

呼称	サイズ						入数 (個)
	L	L1	W	W1	H	P	
128	152	148	40	36	10	128	50
96	120	115				96	

使用ネジ ISOM4裏ネジ

WM-69 PK-166掘込取手

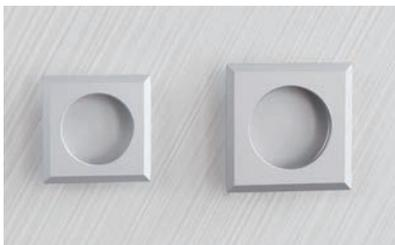

材質：アルミニウム
 仕上：シルバー



(単位：mm)

呼称	サイズ			入数 (個)
	W	W1	H	
40	51	40	10	50
35	42	35	9	

WM-70 PK-168掘込取手



材質：アルミニウム
 仕上：シルバー

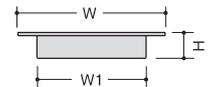

(単位：mm)

呼称	サイズ			入数 (個)
	W	W1	H	
55	61	54	9	50
40	50	40		
35	42	35		

WYM-22・24 木製角チリ落し戸引手



材質：強化木
仕上：シラキ(WYM-22)
ウッド(WYM-24)

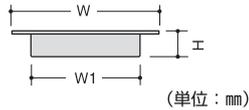

呼称	サイズ			入数 (個)
	W	W1	H	
70	70	66	7	40
60	60	57	5.5	
50	50	47		
40	40	37		

WYM-23・25 木製平円丸戸引手



材質：強化木
仕上：シラキ(WYM-23)
ウッド(WYM-25)

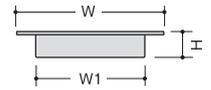

呼称	サイズ			入数 (個)
	W	W1	H	
大	65	57	9	30
中	45	40		40

WM-304 木製長角チリ落し戸引手



材質：天然木
仕上：ヒノキ
ナラ
シオジ
サクラ
ケヤキ

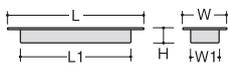

呼称	サイズ					入数 (個)
	L	L1	W	W1	H	
110	110	106	45	40	9	10
90	90	86				
70	70	66				

WM-305 木製丸戸引手



材質：天然木
仕上：ヒノキ
ナラ
シオジ
サクラ
ケヤキ

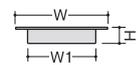

呼称	サイズ			入数 (個)
	W	W1	H	
75	75	72	7	20
65	65	60		
55	55	50		
44	44	40		
35	35	30		

WYM-30 ルーター掘込引手(白木)



材質：強化木
仕上：シラキ

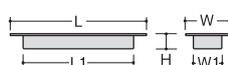

呼称	サイズ					入数 (個)
	L	L1	W	W1	H	
140	140	128	37	27	17	30
110	110	98				
95	95	84				
75	75	65				

WYM-26・27 掘込引手



材質：強化木
仕上：シラキ(WYM-26)
ウッド(WYM-27)

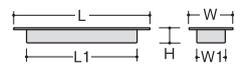

呼称	サイズ					入数 (個)
	L	L1	W	W1	H	
大	140	132	40	32	11	30
中	110	102	35	27		
小	80	74	30	24		

ツマミ・取手

WM-44 くまの袖付戸引手

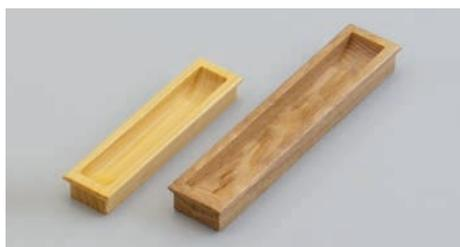

材質：天然木
仕上：ヒノキ
ナラ
シオジ

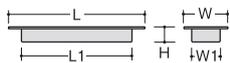

(単位：mm)

呼称	サイズ					入数 (個)
	L	L1	W	W1	H	
120	120	116	24	20	12	30
110	110	106				
100	100	96	20	16	11	
80	80	76				

WM-45 くまの戸引手



材質：天然木
仕上：ヒノキ
ナラ
シオジ

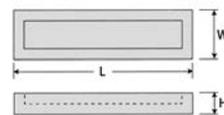

(単位：mm)

呼称	サイズ			入数 (個)
	L	W	H	
90	90	21	11	30
80	80			
75	75	17	10	
66	66	16		

WM-46 弁慶袖付戸引手



材質：天然木
仕上：ヒノキ
ナラ
シオジ
ミズメ
ケヤキ

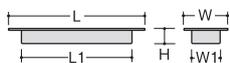

(単位：mm)

呼称	サイズ					入数 (個)
	L	L1	W	W1	H	
120	120	108	30	25	12	20
110	110	100				
100	100	87	20	15.5	11	
80	80	67				

WM-47 弁慶戸引手



材質：天然木
仕上：ヒノキ
ナラ
シオジ
ミズメ
ケヤキ

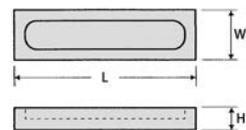

(単位：mm)

呼称	サイズ			入数 (個)
	L	W	H	
90	90	22	11	50
80	80			
75	75	17	10	
66	66	16		

WM-306 堀込兼用引手



材質：天然木
仕上：ヒノキ
ナラ
シオジ
サクラ
ケヤキ

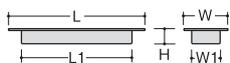

(単位：mm)

呼称	サイズ					入数 (個)	
	L	L1	W	W1	H		
300	300	286	54	46	16	5	
200	200	186					
130	130	121	35	29	14		20
110	110	99					
90	90	80	35	29	14		
70	70	60					

WM-48 肥後堀込引手・引戸兼用



材質：天然木
仕上：ヒノキ
ナラ
シオジ
ミズメ
ケヤキ



(単位：mm)

呼称	サイズ					入数 (個)
	L	L1	W	W1	H	
130	130	122	35	30	16	20
110	110	102				
90	90	82	35	30	16	
70	70	62				